

sedus

Stühle, Barhocker, Bistrotische

meet chair & table



objektiv GmbH & Co. KG
Büro- & Objektausstattung
Bunsenstraße 20
71032 Böblingen

Tel.: 07031/742416-0
URL: www.objektiv-gmbh.de
E-Mail: post@objektiv-gmbh.de



Vorsprung durch Kommunikation.

Dass der Mensch ein kommunikatives Wesen ist, hat sich schon in der Evolution als Erfolgsfaktor erwiesen. Auch die moderne Wirtschaft, die zunehmend abhängig ist von der geistigen und kreativen Produktivität der Menschen, lebt von deren Kommunikation.

Bürowelten von heute müssen also vielseitige Gelegenheiten fürs Miteinanderreden bieten. Jobbezogen und informell. Mit Sedus *meet chair & table* steht dafür ein durchdachtes, umfassendes und besonders flexibel nutzbares Programm zur Verfügung – für die Pausenzone, das Bistro oder den Besprechungsraum.









Allen Anforderungen gewachsen.

Mit seiner robusten, langlebigen Qualität und seiner ergonomischen Gestaltung beweist das Programm *meet chair & table* seine Stärken auch im Dauereinsatz und in stark frequentierten Räumen. Die durchgehende Sitzschale in Kunststoff- oder Holz Ausführung ist pflegeleicht und bietet – mit oder ohne Auflage – hohen Sitzkomfort. Hochwertige Materialien und ein Produktdesign für jede Büroumgebung zeichnen *meet chair & table* aus.



reddot design award

Drehstuhl *meet chair*
und der klappbare
Stehtisch *meet table*
sind mit den Design
Awards iF und reddot
ausgezeichnet.

Multitasking-Talent.

Leicht konstruiert und platzsparend stapelbar, machen die *meet chairs* sich gleich mehrfach nützlich. Im Konferenzraum oder bei der Besprechung am Arbeitsplatz, für Workshops oder die entspannte Pause im Bistro. Zur Reihe verkettet, erfreuen sie auch bei Schulungen, Vorträgen und gelegentlichen Firmenevents als komfortable Sitzgelegenheiten.



Reihenverbindung.
Durchdachtes Clip-System, werkzeuglos nachrüstbar.

Stapel- und Transportwagen. Als praktisches Zubehör für den leichten Transport und die platzsparende Lagerung.





Für gestandene Ideen.

Wer ab und an im Stehen denkt, entwickelt messbar mehr Ideen als sitzende Kollegen. Auch auf die Meeting-Dauer und -Effizienz kann sich die aufrechte Haltung positiv auswirken. Elegante Stehtische und Barhocker bilden die Basis. In Kombination mit dem Verbindungselement *over easy* lässt sich aus jedem Ort ein begehrtter Treffpunkt für den spontanen Dialog machen.





Flexibel: Das meet chair Programm.

Bequem. meet chair Besucher- und Drehstühle gibt es in natürlich anmutender Holz- oder zeitloser Kunststoffschale. Für die Holzausführung stehen auf Wunsch Sitz- und Lehnenpolster zur Auswahl. Die Gestelle sind aus Stahl, verchromt. Das Vierfußmodell ist 10-fach, das Kufenmodell 14-fach stapelbar. Beide Varianten können optional zur Reihe verbunden werden.

Vierfußmodelle



Kufenmodelle



Drehstühle

In Bewegung. Den Drehstuhl gibt es auf Wunsch mit leicht bedienbarer Höhenverstellung. Das Fußkreuz aus Kunststoff ist in schwarz und anthrazit erhältlich.



Barhocker

Aufrecht. Der Barhocker ist in Pausenbereichen ebenso zu Diensten wie in Kommunikationszonen. Drei verchromte Gestell- und viele Material- und Farbvarianten stehen zur Auswahl.



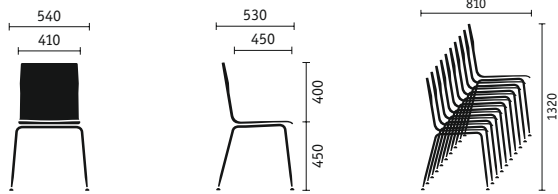

Kunststoffe. Für die durchgehende, flexible Sitzschale aus Kunststoff in Monosandwichbauweise stehen fünf Farben zur Auswahl.

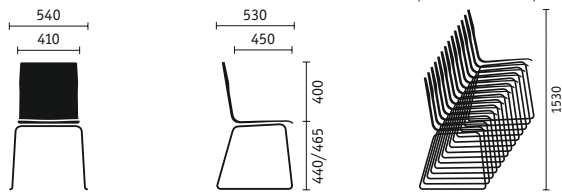
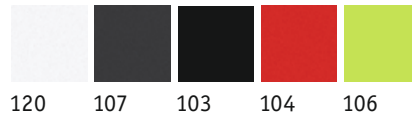

Laminat. Die Holzstischalen sind mit zwei hochwertigen Laminatbeschichtungen erhältlich.



Beiztöne. Mit 18 farbig gebeizten Oberflächen lassen sich individuelle Akzente setzen.

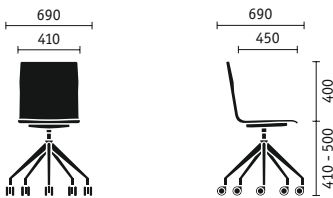

Furniere. Echtholz furnier für eine besonders edle Optik mit hohem Wohlfühlfaktor.



B26

Filz. Zum Design passende Sitzauflagen in vier Farben für alle ungepolsterten Stuhlmodelle.

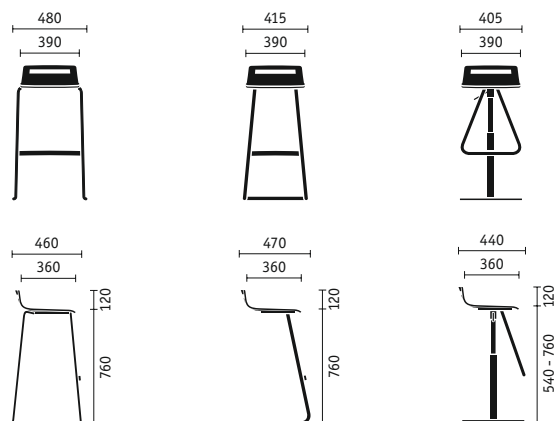
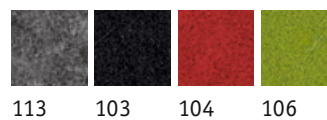

Immer im Mittelpunkt: Das meet table Programm.

Bistrotische



Stehtische



Stehtisch, klappbar, staffelbar



over easy Verbindungsplatten





Melamine. 19 mm Spanplatte mit einer Melaminharzbeschichtung und PP-Laserkante.



K80 K81 K82 K83 K84 K14 K74 K58 K70 K77 K78 K79 N10 N11

Furniere. 16 Echtholz furniere für eine besonders edle Optik.



C11 C17 C19 C20 D14 D15 D16 D11 E41 E10 E45 B26 H11 H12 U10 Q10

Kompaktplatte. 12 mm Tischplatte aus Kompaktfaserplatte in reinweiß oder anthrazit, Kanten schwarz, gefast.

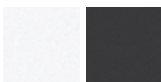

T14 T77

Filz. Tischauflagen (Durchmesser 385 mm) runden als Accessoire das Programm ab.



113 103 104 106



Unternehmen:



Sedus meet chair:



www.tuv.com
ID 0000042152



Nachhaltigkeit bis ins Detail.

Nachhaltigkeit und Qualität „Made in Germany“ gehören bei Sedus seit mehr als 50 Jahren zu den wesentlichen Unternehmensprinzipien. Grundsätze, die auch *meet chair* widerspiegelt. Realisiert werden sie durch eine konsequent recyclingorientierte Produktgestaltung, ökologisch getestete Materialien, eine ressourcenschonende und energiebewusste Fertigung sowie permanente Qualitätstests.

So werden die *meet chair* Stühle, Barhocker und Bistrotische ausschließlich in Deutschland hergestellt, was höchste Umweltstandards garantiert. Ein weiterer Pluspunkt bei der Herstellung: die hochmoderne, besonders umweltschonende Galvanik, die alle metallhaltigen Produktionsrückstände vollständig verwertet.



Sedus arbeitet weltweit nach den Prinzipien des UN Global Compact für Menschenrechte, Arbeitsnormen, Umweltschutz und Korruptionsbekämpfung.

sedus